

LERAN®

Стиральная машина

Руководство по эксплуатации

WMS 1062 WD
WMS 32106 WD3

Производитель оставляет за собой право вносить изменения в конструкцию, комплектацию и характеристики изделия без предварительного уведомления.

Содержание

1. Перед первым использованием. Меры предосторожности	4
2. Описание прибора	6
3. Установка стиральной машины	7
4. Эксплуатация	9
5. Очистка и обслуживание	20
6. Технические характеристики	21
7. Дополнительная информация	22
8. Утилизация	22
9. Гарантийные условия	23

Благодарим Вас за то, что выбрали нашу продукцию. Перед использованием стиральной машины внимательно ознакомьтесь с информацией, изложенной в данном руководстве, и сохраните его для дальнейшего использования.

1. Перед первым использованием. Меры предосторожности

1. Перед первым использованием полностью удалите все упаковочные материалы. Упаковочные материалы (например, полиэтиленовая пленка, пенопласт) могут представлять опасность для детей – детям строго запрещено играть с ними.
2. Прибор предназначен для использования в помещениях. Используйте прибор по прямому назначению. Производитель не несет ответственности за любые повреждения, полученные в результате несоблюдения инструкций, приведенных в данном руководстве.
3. Прибор не предназначен для использования детьми младше 8 лет, людьми с ограниченными физическими и умственными способностями без присмотра лица, отвечающего за их безопасность.
4. Детям запрещено играть с прибором.
5. Не допускается чистка прибора детьми без присмотра лица, отвечающего за их безопасность.
6. Перед включением прибора убедитесь, что напряжение в сети соответствует напряжению, указанному на приборе.
7. Подключать стиральную машину следует к заземленной отдельной розетке, то есть розетка должна подавать электричество только к одному прибору и не иметь дополнительных выходов или ответвленных розеток. В случае короткого замыкания заземление поможет предотвратить поражение электрическим током.
8. Запрещено использовать тройник или удлинитель.
9. При подключении стиральной машины к водопроводу используйте только входящие в комплект поставки новые шланги. Старые комплекты шлангов повторно использовать нельзя.
10. Прибор предназначен только для бытового использования.
11. Перед использованием проверьте шнур питания и вилку шнура питания на наличие повреждений. Во избежание повреждений не скручивайте и не сгибайте шнур питания.
12. При обнаружении дефектов шнура питания обращайтесь в авторизованный сервисный центр.
13. Отключите прибор перед тем, как вынуть вилку шнура питания из электрической розетки.
14. Запрещается отключать прибор от сети выдергиванием вилки из розетки за шнур питания. При отключении устройства от сети следует держаться за вилку.
15. Запрещено отключать прибор от сети мокрыми руками.
16. Необходимо отключать прибор от сети перед очисткой, техническим обслуживанием, после каждого использования.
17. Перед стиркой убедитесь, что карманы одежды пустые.
18. Острые и твердые предметы, такие как монеты, гвозди, шурупы, броши, камни могут привести к повреждениям стиральной машины.
19. Не открывайте барабан, если в нем остались остатки воды.
20. Домашние животные и дети могут залезть внутрь стиральной машины. Перед каждым использованием проверяйте стиральную машину.
21. Запрещено касаться стекла дверцы машины во время работы прибора – оно может сильно нагреваться.
22. Не рекомендуется устанавливать стиральную машину в помещениях с повышенным уровнем влажности, а также вблизи газовых плит. Если невозможно избежать установки машины рядом с газовой плитой, следует проложить между ними изолирующую перегородку стороной с алюминиевой фольгой к плите.

23. Следите за тем, чтобы под машиной и вокруг нее не было легковоспламеняющихся предметов (например, бумаги, пуха, тряпок, химических веществ и т.д.).
24. Перед первой стиркой рекомендуется выполнить полный цикл стирки без белья с половиной нормы моющего средства. Это позволит удалить из барабана остатки воды, которые могли остаться после тестирования прибора на заводе.
25. Запрещено стирать в стиральной машине одежду, если до этого ее чистили с использованием горючих или взрывчатых веществ, или если на нее попали такие вещества, как воск, масло, краска, бензин, керосин, обезжиривающие средства. Это может привести к пожару или взрыву. Разрешено использование мощных средств, рекомендованных для стиральных машин.
26. Запрещена стирка ковров и ковровых покрытий в стиральной машине.
27. Не касайтесь сливаемой воды – она может быть горячей.
28. После окончания цикла стирки подождите несколько минут перед тем, как открывать дверцу.
29. Запрещено вставать на стиральную машину

или сидеть на ней.

30. Запрещено прислоняться к дверце стиральной машины.
31. Не захлопывайте дверцу машины слишком резко. Не пытайтесь ее открыть, применяя силу, если сработала система блокировки дверцы. Если дверцу машины открыть трудно, убедитесь, что машина не переполнена бельем, либо, что белье равномерно распределено в барабане машины.
32. Данная стиральная машина является стационарной.
33. При транспортировке следует соблюдать следующие меры безопасности: машины транспортируют любым видом транспорта в соответствии с правилами перевозки грузов, действующих на транспорте данного вида. Транспортирование должно осуществляться в условиях, исключающих повреждение машин, строго в вертикальном положении. Запрещается подвергать машину ударным нагрузкам при погрузочно-разгрузочных работах. Перед транспортировкой необходимо удалить из машины остатки воды, установить транспортировочные болты и транспортировочные элементы. Запрещено использовать дверцу машины в качестве ручки.

Описание прибора

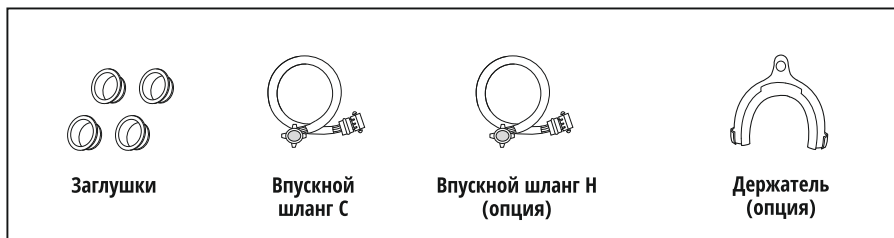
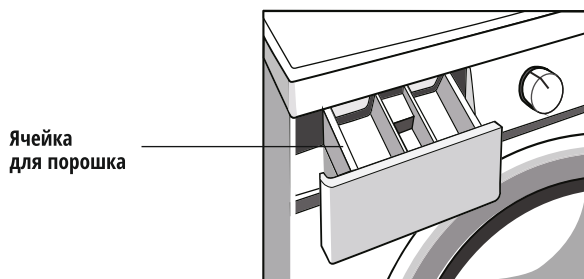
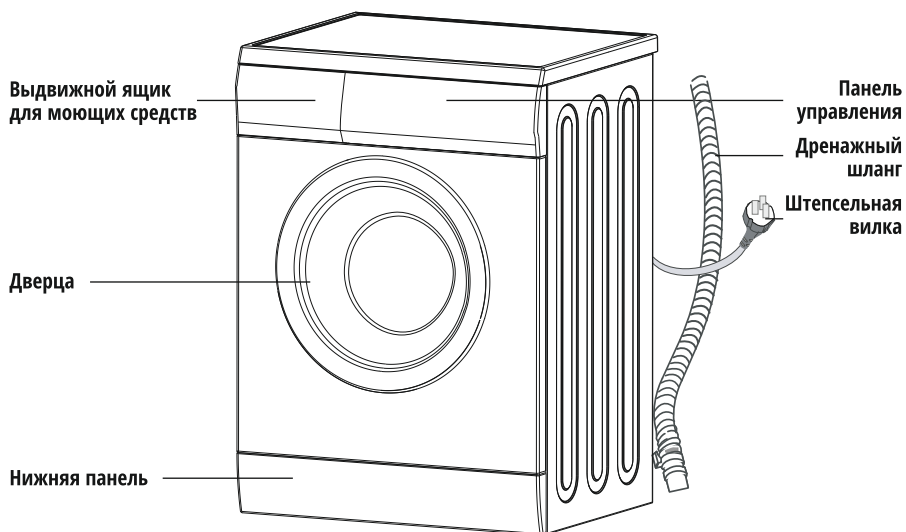

Установка стиральной машины

Распаковка

1. Удалите все упаковочные материалы.
2. Поднимите стиральную машину и вытащите упаковку основания.
3. Извлеките из барабана все аксессуары.
4. Проверьте изделие на отсутствие внешних повреждений. При наличии повреждений или отсутствии каких-либо деталей не пользуйтесь стиральной машиной, обратитесь к продавцу или поставщику.
5. Упаковочные материалы (например, полиэтиленовая пленка, пенопласт) представляют опасность для детей, так как могут стать причиной удушья! Храните упаковочные материалы в недоступном для детей месте.

Удаление транспортировочных болтов

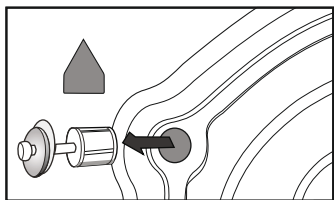

Для предотвращения внутреннего повреждения во время транспортировки используются четыре транспортировочных болта. Перед использованием стиральной машины необходимо удалить болты. Если транспортировочные болты не будут удалены, это может привести к сильной вибрации, чрезмерному шуму и выходу стиральной машины из строя.

- С помощью гаечного ключа отвинтите четыре транспортировочных болта.
- Закройте отверстия прилагаемыми заглушками.
- Сохраните все транспортировочные болты для того, чтобы их можно было использовать в случае новой транспортировки машины.

Требования к месту установки

- устойчивая, ровная, сухая поверхность;
- отсутствие попадания прямых солнечных лучей;
- достаточная вентиляция;
- температура помещения – выше 0°C;
- отсутствие вблизи источников тепла.

Убедитесь, что стиральная машина не стоит на шнуре питания.

Не устанавливайте машину на ковер или ковровое покрытие.

Выравнивание машины

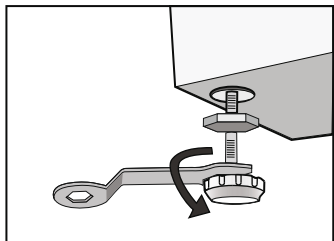

1. Для предотвращения вибрации и чрезмерного шума необходимо придать стиральной машине строго горизонтальное положение.
2. Если пол неровный, обеспечьте горизонтальное положение стиральной машины при помощи регулируемых ножек (не следует для выравнивания положения подкладывать под ножки куски древесины и т.п.). Убедитесь, что все четыре ножки твердо стоят на полу, а затем

проверьте горизонтальное положение стиральной машины (положите на ее поверхность предмет цилиндрической формы (например, бутылку) – если предмет не скатывается, значит, машина установлена ровно.

3. Когда машина выровнена, закрутите контргайки на ножках машины. Все контргайки должны быть закручены.

4. Убедитесь, что машина стоит устойчиво. При нажатии на углы верхней крышки стиральной машины прибор не должен наклоняться или раскачиваться вверх вниз. Если нажатием на углы верхней крышки машину можно наклонить, отрегулируйте ножки снова.

Подключение впускного шланга

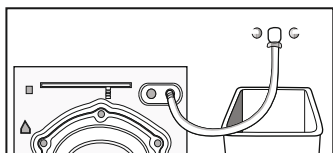

Подключите впускной шланг так, как показано на рисунке.

Для моделей с клапаном горячей воды – шланг необходимо подключать к крану подачи горячей воды. Расход энергии снизится автоматически в зависимости от программы.

Установка впускного шланга

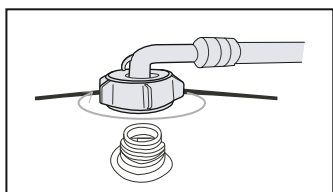

1. Подсоедините шланг к крану и поверните по часовой стрелке.
2. Подсоедините другой конец шланга к впускному клапану с задней стороны стиральной машины и затяните шланг по часовой стрелке.
3. При наличии протекания после подсоединения шланга, повторите шаги по подключению впускного шланга.

Шланг подачи воды не подлежит удлинению. Если он слишком короткий, а Вы не хотите перемещать водопроводный кран, Вам следует купить новый, более длинный шланг, специально предназначенный для этой цели.

Расположение дренажного шланга

Дренажный шланг можно расположить 2 способами:

1. Напрямую в ванну.
2. Соединить его с дренажным шлангом ванны.

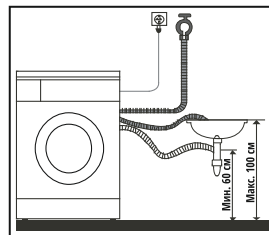
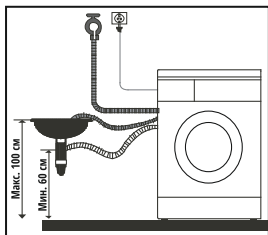
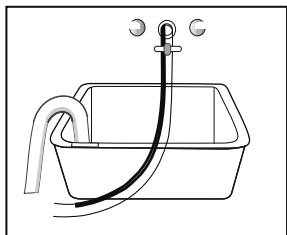

3. Конец шланга нельзя погружать в откачиваемую воду, иначе вода может закачиваться обратно в машину! Не следует крепить дренажный шланг на высоте

более 100 см от пола.

4. Надежное крепление дренажного шланга позволит избежать протечек воды.

5. Если в комплекте есть крепежные элементы для дренажного шланга, закрепите его как указано на рисунке.

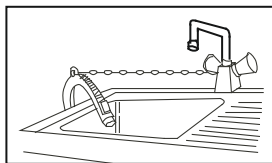

6. Плотнo закрепите дренажный шланг при помощи цепи.

7. Если длина дренажного шланга больше необходимой, не помещайте лишнюю часть шланга в стиральную машину. Это может привести к повышенному уровню шума, протечке или повреждению стиральной машины.

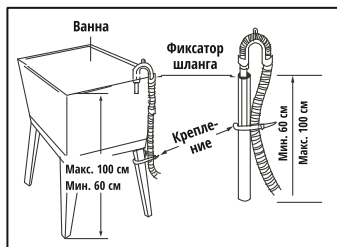

Эксплуатация

Рекомендации по стирке

1. Изучите обозначения на ярлыках одежды. Обычно там содержится информация о ткани и допустимых условиях стирки.

2. С целью достижения наилучших результатов разделите белье на части, которые требуют одинаковой программы стирки. Различные ткани требуют различной температуры воды при стирке и скорости вращения барабана при отжиме. Всегда стирайте ткани темных цветов отдельно от тканей светлых и белых цветов.

Отдельная стирка необходима, иначе может произойти потеря краски цветной одежды и изменение цвета светлой одежды. Если возможно, не стирайте сильно загрязненную одежду вместе со слабо загрязненной. Отсортируйте одежду по степени загрязненности: сильная, средняя, слабая. Отделите белые ткани от цветных тканей.

3. Не рекомендуется оставлять в стиральной машине на длительное время одежду, предназначенную для стирки. Это способствует появлению чрезмерных складок, пятен. Одежда может полинять или дать усадку, если выбрана несоответствующая типу ткани программа стирки и температурный режим.

4. При стирке некоторых изделий следует помнить следующее:

- галстуки, верхняя одежда, изделия из пряжи, искусственных тканей и т.д. могут дать усадку при погружении в воду;
- плиссированные изделия, одежда в складку, гофрированные изделия, набивные изделия, изделия из шелка и меха могут деформироваться при погружении в воду;
- не рекомендуется стирать в стиральной машине изделия, на которых нет ярлыка с требованиями к стирке.

5. **Перед стиркой.** Проверьте все карманы и убедитесь, что они пусты. Посторонние предметы, например: гвозди, ручки, ключи, монеты, булавки, различного рода резинки и т.п., могут привести к поломке и выходу из строя стиральной машины, а также нанести вред одежде. Застегните все молнии, застежки и завязки, иначе они могут зацепиться за другую одежду.
6. Обработайте пятна и наиболее грязные места, например, на манжетах и воротниках, раствором в воде стиральным порошком, чтобы облегчить удаление грязи.
7. Во избежание повреждения одежды и уплотнителя дверцы, убедитесь, что между уплотнителем и дверцей нет одежды. Проверьте края уплотнителя дверцы (если есть мелкие предметы, которые могут быть зажаты, их необходимо удалить). Проконтролируйте, чтобы в барабане не осталось предметов от предыдущей стирки. Они могут быть повреждены при следующей стирке.
8. Источники и накопители ворса следует стирать отдельно (источники ворса: халаты, полотенца, подгузники / накопители ворса: синтетика, вельвет, носки).
9. При загрузке белья в машину, по возможности, старайтесь смешивать мелкие вещи с крупными. Сначала загружайте крупные вещи. Крупные вещи не должны превышать половину общего объема загруженной в машину одежды. Не стирайте в машине отдельные крупные предметы. Это может привести к нарушению баланса в барабане.
10. Некоторые вещи рекомендуется стирать в специальном мешке для стирки (кружевные изделия, бюстгалтеры, носовые платки, галстуки).
11. Детскую одежду следует стирать отдельно от взрослой.
12. При загрузке машины не следует превышать максимально допустимый вес сухого белья. В качестве ориентира можно использовать следующую таблицу весов.

Тип белья	Вес, г
Полотенце	200
Постельное белье	500
Халат	1200
Одеяло	700
Наволочка	200
Нижнее белье	100
Скатерть	250

13. Не рекомендуется стирать в машине изделия из тканей с водоотталкивающим покрытием.

Панель управления

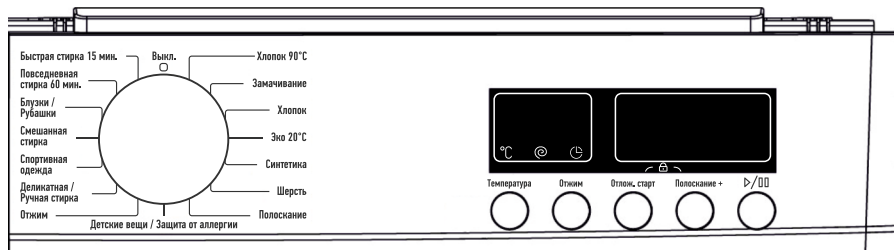

Продолжительность цикла стирки зависит от выбранной программы:

Программа	Продолжительность, мин.
Хлопок 90°C	189
Хлопок	200
Замачивание	150
Эко 20°C	98
Синтетика	89
Шерсть	40
Быстрая стирка 15 мин.	15
Повседневная стирка 60 мин.	60
Блузки / Рубашки	114
Смешанная стирка	90
Спортивная одежда	80
Деликатная / Ручная стирка	89
Отжим	15
Полоскание	36
Детские вещи / Защита от аллергии	180

Примечание: Продолжительность выполнения программы может быть изменена в зависимости от массы белья, водопроводной воды, наружной температуры и выбранных дополнительных функций. После завершения стирки дверцу стиральной машины можно открыть спустя 2 минуты - данное время не включено в общую продолжительность цикла стирки.

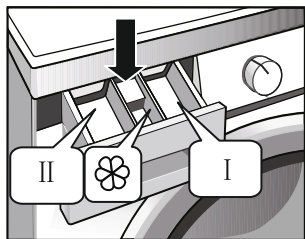

Ячейка 1

Моющее средство для предварительной стирки.

Ячейка 2

Моющее средство для основной стирки, средство для смягчения воды, отбеливатель, соль для выведения пятен.

Ячейка 3

Кондиционер. Не превышайте уровень максимальной загрузки (max).

При дозировке моющих средств, бытовых средств для специальной обработки белья обязательно соблюдайте рекомендации изготовителя. Густые ополаскиватели и кондиционеры разбавляйте небольшим количеством воды. Это предупреждает засорение!

Программы

Хлопок 90°C, Хлопок

Данные программы рекомендуются для стирки хлопковых и льняных изделий – таких, как постельное белье, нижнее белье, скатерти, полотенца, стеганые одеяла.

Замачивание

Данная функция запускает программу предварительной стирки перед основным циклом стирки.

Эко 20°C

Данная программа подходит для стирки изделий слабой степени загрязнения (постельное белье, полотенца, скатерти).

Синтетика

Данная программа подходит для стирки изделий из смешанных синтетических тканей (юбки, нейлоновые носки, жакеты, брюки с содержанием синтетических волокон, занавески, кружевные и вязаные изделия). При стирке вязаных изделий следует сократить количество используемого порошка, чтобы избежать чрезмерного образования пены.

Шерсть

Данная программа подходит для изделий из шерсти, на ярлыке которых указано, что допускается машинная стирка. Необходимо выбрать температуру, указанную на ярлыке изделия и подходящее моющее средство.

Быстрая стирка 15 мин.

Данная программа рекомендована для одежды слабой степени загрязнения.

Повседневная стирка 60 мин.

Программа для стирки загрязненных вещей из хлопчатобумажных, льняных цветных и однотонных тканей при температуре 60°C в течение 60 минут.

Блузки / Рубашки

Допускается совместная стирка при данной программе загрязненных рубашек и блузок из хлопчатобумажных, синтетических и смешанных тканей.

Смешанная стирка

Данную программу можно использовать для стирки сильно загрязненной одежды. Она подходит также для стирки таких изделий из хлопка, как простыни, наволочки, банные халаты, нижнее белье.

Спортивная одежда

Данная программа идеально подходит для стирки спортивной одежды.

Деликатная / Ручная стирка

Данная программа рекомендована для стирки нижнего белья, одежды из деликатных тканей. По сравнению с другими программами она предусматривает на один цикл полоскания больше.

Отжим

Чем выше скорость отжима, тем лучше удаляется влага из белья, но уровень шума при работе машины повышается. Изделия из деликатных тканей рекомендуется подвергать отжиму на минимальных оборотах.

Полоскание

Данная программа выполняет цикл полоскания белья.

Детские вещи / Защита от аллергии

Данная программа специально разработана для стирки детских вещей и вещей людей, склонных к аллергии.

Дополнительные функции

- Перед запуском программы можно выбрать дополнительные функции при необходимости.
- Нажмите кнопку дополнительной функции, которую требуется выбрать.
- Если символ дополнительной функции на электронном индикаторе горит постоянно, выбранная дополнительная функция активирована.
- Если символ дополнительной функции на электронном индикаторе мигает, выбранная дополнительная функция не может быть использована.

Причины отказа в использовании дополнительной функции

- Выбранная дополнительная функция не применима с выбранной программой.
- Стиральная машина уже прошла стадию, на которой может быть выполнена дополнительная функция.
- Несовместимость с дополнительной функцией, которая была выбрана ранее.

Система определения половинной загрузки

Стиральная машина оснащена системой определения половинной загрузки. В случае загрузки в машину недостаточного количества белья (объем белья меньше максимально возможного объема загрузки или составляет половину от возможного объема), в некоторых программах стирки стиральная машина будет работать в режиме экономии потребления воды и электроэнергии с соответствующим сокращением продолжительности цикла стирки.

Выбор температуры

Можно выбрать температуру воды с помощью кнопки регулировки температуры воды для стирки. При выборе новой программы на панели управления не будут отображаться какие-либо индикаторы температуры. При нажатии кнопки регулировки температуры на панели отобразится максимальное значение температуры для выбранной программы.

Можно постепенно понижать температуру воды для стирки от максимальной температуры, заданной для выбранной программы, до выбора стирки в холодной воде, нажимая кнопку регулировки температуры.

Если при настройке Вы пропустили требуемое значение температуры, можно вернуться на нужную температуру, постоянно нажимая кнопку регулировки температуры стирки.

Выбор скорости отжима

Данная функция позволяет отрегулировать скорость отжима белья с помощью кнопки регулировки скорости отжима. Каждый раз при выборе новой программы на дисплее панели управления отображается максимальная скорость отжима. Нажимая на кнопку регулировки скорости отжима, можно изменить скорость отжима в выбранной программе. Если Вы пропустили нужное значение скорости отжима, можно перейти к нему, удерживая кнопку регулировки скорости отжима нажатой.

Полоскание +

При выборе данной функции запускается дополнительный цикл полоскания.

Блокировка панели управления

Данная функция необходима для того, чтобы предотвратить включение машины детьми. При активации данной функции все кнопки за исключением кнопки включения не функционируют.

Во время работы машины нажмите кнопки «Полоскание +» и «Отложенный старт» одновременно и удерживайте в течение 3 секунд. При этом на дисплее загорятся индикаторы дополнительных функций.

Если нажать любую кнопку при включенной функции блокировки панели управления, индикаторы дополнительных функций на дисплее будут мигать. Если включена блокировка панели управления и программа выполняется, при выборе другой программы ранее выбранная программа будет продолжена с момента остановки.

Чтобы отключить блокировку панели управления, нужно нажать кнопки «Полоскание +» и «Отложенный старт» и удерживать в течение 3 секунд. Когда блокировка будет отключена, на дисплее будут мигать индикаторы дополнительных функций.

Отложенный старт

Диапазон времени отложенного старта 0-23 часов.

Для активации данной функции:

- нажмите кнопку отложенного старта;
- на дисплее появится надпись «1Н», будет мигать символ ;
- нажимайте кнопку отложенного старта до тех пор, пока не выставите желаемое время начала стирки;
- для активации функции отложенного старта нажмите кнопку «Старт/Пауза».

Если Вы пропустили нужное время задержки, Вы можете перейти к нему, нажимая кнопку отложенного старта.

Для отмены функции отложенного старта необходимо нажать кнопку отложенного старта один раз. На дисплее погаснет символ .

Возможные неисправности и их устранение

Неисправность	Возможная причина	Устранение
Стиральная машина не включается	Шнур питания не подсоединен к электрической розетке или соединение ослабло	Плотно подсоедините штепсельную вилку к электрической розетке
	Не плотно закрыта дверца машины	Закройте дверцу машины плотно
	Нажата кнопка Старт/Пауза	Отключите кнопку Старт/Пауза
	Не нажата кнопка включения	Нажмите кнопку включения
Дверца не открывается	С целью безопасности во время работы машины дверца блокируется	Подождите 2-3 минуты перед тем, как открывать дверцу - блокирующий механизм разблокирует ее
Вода не нагревается	Поврежден температурный датчик воды	Прибор может выполнять стирку без нагрева воды
	Износилась нагревательная трубка	Очистите выпускной шланг и обратитесь в сервисный центр
Протечка воды	Соединение шланга с краном или со стиральной машиной ослабло	Проверьте и при необходимости затяните соединения шлангов
	Вода протекает через дверцу	Проверьте внешнюю кромку манжеты, прилегающую к стеклу дверцы, на наличие механических повреждений, либо деформаций, удалите налет ворса и моющего средства. Проверьте внутреннюю часть стекла, прилегающую к манжете стиральной машины, удалите налет ворса и моющего средства
	Вода протекает через ящик для моющих средств	Проверьте и при необходимости прочистите отверстие для прохождения мыльного раствора вниз ящика для моющих средств (чаще всего это происходит из-за большого количества порошка, добавляемого во время стирки). Проверьте и при необходимости прочистите отверстия для подачи воды в ящик для моющих средств (находятся сверху внутри ящика)









	Вода протекает из нижней части машины	Проверьте плотность подсоединения впускного шланга. Замените дренажный шланг
Индикатор и дисплей не работают	Нет питания	Проверьте, нажата ли кнопка включения, плотно подсоедините штепсельную вилку в розетку
	Панель управления, подсветка вышли из строя	Обратитесь в сервисный центр
Стиральный порошок остается в отсеке для порошка	Стиральный порошок намок и прилип к выдвигаемому ящику для моющих средств	Промойте и просушите ящик
Результаты стирки неудовлетворительные	Белье высокой степени загрязнения	Выберите нужную программу стирки
	Недостаточно стирального порошка	Добавьте количество порошка, соответствующее выбранной программе стирки
Сильная вибрация, чрезмерный шум		Если транспортировочные болты не были удалены при установке, удалите их. Покрытие пола должно быть ровным. Установите стиральную машину по уровню. Убедитесь в отсутствии посторонних предметов, пыли и мусора под ножками стиральной машины. Протрите ножки от пыли и грязи. Если белье распределено в барабане стиральной машины неравномерно, остановите стирку и переложите белье
Отжим не выполняется или выполняется с запаздыванием	Не является неполадкой. Срабатывает система управления несбалансированной нагрузкой	Система управления несбалансированной загрузкой пытается распределить белье равномерно. Отжим начнется только после распределения белья. В следующий раз загружайте белье в стиральную машину так, чтобы оно было равномерно распределено

Если вышеперечисленные меры не помогают и прибор не работает или работает неправильно, обратитесь в сервисный центр.













Стиральная машина оснащена системами, которые могут предпринимать некоторые защитные действия и информировать пользователя в случае каких-либо нарушений в работе.

Код неисправности	Возможная причина	Устранение
E01	Дверца стиральной машины не закрыта	Закройте дверцу стиральной машины. Если машина продолжает отображать неисправность, выключите машину, отсоедините от электросети и немедленно обратитесь в ближайший авторизованный сервисный центр
E02	Давление воды или уровень воды внутри машины низкие	Откройте водопроводный кран. Подача водопроводной воды может быть перекрыта. Если проблема не будет устранена, машина остановится через некоторое время автоматически. Отсоедините стиральную машину от электросети, перекройте водопроводный кран и обратитесь в ближайший авторизованный сервисный центр
E03	Неисправен насос или фильтр насоса забит, или неисправна электрическая цепь насоса	Очистите фильтр насоса. Если проблема не устранилась, обратитесь в ближайший авторизованный сервисный центр
E04	В машине избыточное количество воды	Стиральная машина должна сливать воду самостоятельно. После выполнения слива выключите машину и отсоедините ее от электропитания. Перекройте водопроводный кран и обратитесь в ближайший авторизованный сервисный центр











Стирка

	Можно стирать
	Щадящая стирка. Точно выдерживать температуру воды, не подвергать сильной механической обработке, при отжиме - медленный режим центрифуги
	Деликатная стирка. Большое количество воды, минимальная механическая обработка, быстрое полоскание
	Стирка запрещена
	Стирать в холодной воде (до 30°C)
	Стирать в теплой воде (до 40°C)
	Стирать в горячей воде (50°C и выше)
	Только ручная стирка. Не тереть, не отжимать. Максимальная температура - 40°C
	Не отжимать







Сушка и отжим

	Можно сушить
	Не сушить (применяется вместе с «не стирать»)
	Можно выжимать и сушить в стиральной машине
	Нельзя выжимать и сушить в стиральной машине
	Сушить при низкой температуре
	Сушить при средней температуре
	Сушить при высокой температуре
	Щадящие отжим и сушка
	Деликатные отжим и сушка
	Вертикальная сушка
	Сушить без отжима
	Сушить на горизонтальной поверхности
	Сушить в тени

Отбеливание и химчистка

	Сухая чистка (химчистка)
	Химчистка запрещена
	Химчистка с любым растворителем
	Чистка с обычными реагентами. Например, перхлорэтиленом, гидрокарбонатом или бензином
	Щадящая чистка обычными растворителями. Чистка-самообслуживание запрещена
	Чистка только Уайт-спиритом
	Щадящая чистка Уайт-спиритом. Чистка-самообслуживание запрещена
	Можно отбеливать
	Нельзя отбеливать
	Можно отбеливать хлоросодержащими средствами
	Отбеливать только без хлора

Глажка

	Можно гладить
	Не гладить
	Гладить при высокой температуре (до 200°C)
	Гладить при средней температуре (до 160°C)
	Гладить при низкой температуре (до 110°C)
	Не отпаривать

Очистка и обслуживание

1. Перед очисткой отключите стиральную машину от электросети.
2. Правильный уход за стиральной машиной позволит продлить срок ее службы.
3. Запрещено распыление воды и спреев на прибор.
4. Протирайте внешнюю часть машины мягкой влажной тканью с нейтральным моющим средством. Не используйте активные химические вещества и абразивные чистящие средства (кислоты, растворители, хлорсодержащие средства). Запрещено использование металлической губки. После влажной очистки протрите машину чистой тканью и дайте ей высохнуть.
5. С течением времени стиральный порошок и смягчитель ткани образуют осадок в выдвижном ящике. Необходимо периодически промывать выдвижной ящик струей воды. При необходимости ящик можно вынуть из машины целиком. Для этого следует нажать на стопорную защелку и выдвинуть ящик. Для облегчения чистки верхнюю часть контейнера для смягчителя ткани можно снять.
6. Дренажный фильтр задерживает нитки и мелкие предметы, которые могли остаться в одежде. В целях обеспечения бесперебойной работы стиральной машины регулярно проверяйте состояние этого фильтра. Перед тем, как открывать фильтр дренажного шланга, слейте остатки воды. Будьте осторожны, вода может быть горячей!
7. При обнаружении пятен ржавчины на барабане, которые могут быть вызваны мелкими металлическими предметами (скрепки, булавки), их следует немедленно удалить мягким моющим средством.
8. Если машина установлена в помещении с низкой температурой, она подвержена замерзанию. В таком случае необходимо тщательно сливать воду из впускного и дренажного шлангов: отсоедините шланг от машины, закройте кран подачи воды, отсоедините шланг от крана подачи воды и опустите конец шланга в емкость, чтобы слить остатки воды (на слив воды понадобится примерно 40 секунд). Таким же образом удалите остатки воды из дренажного шланга. Во избежание получения ожогов процедуру слива воды следует начинать, когда горячая вода в машине остынет.
9. Если стиральная машина подверглась замерзанию, необходимо промыть кран подачи воды теплой водой для возможности отсоединения впускного шланга. Опустить впускной шланг в емкость с теплой водой, налить теплую воду в барабан на 10 секунд. Вновь присоединить шланг к крану подачи воды и убедиться, что впускной и выпускной шланги функционируют нормально.
10. Не реже, чем один раз в полгода следует проводить очистку барабана стиральной машины.
11. После каждой стирки рекомендуется просушивать барабан стиральной машины, немного приоткрыв дверцу.
12. Регулярно протирайте резиновый уплотнитель и стекло дверцы с внутренней стороны.

Технические характеристики

Загрузка	6 кг
Размер (ШхГхВ)	597х416х845 мм
Вес	54 кг
Мощность	1850 Вт
Напряжение	220-240 В
Частота	50 Гц
Допустимое давление воды	0,1 Мпа - 1 Мпа

Дополнительная информация

Основной импортер товара Leran в России: ООО «ЛЕРАН».

На прибор предоставляется 1 год гарантийного обслуживания.
Срок службы: 5 лет со дня покупки, при использовании в строгом соответствии с настоящим руководством по эксплуатации и применимыми техническими стандартами.

Информацию об авторизованных сервисных центрах Вы можете узнать на веб-сайте www.leran.pro.

Если в Вашем городе отсутствует авторизованный сервисный центр, Вам следует обратиться в магазин, где Вы приобрели наш товар, и он организует ремонт или замену.

Страна происхождения — Турция.
Изготовитель: «ВЕСТЕЛ ТИКАРЕТ А.С.».
Адрес: ОРГАНАИЗЕ САНАЙИ БОЛГЕСИ, 45030 МАНИСА, ТУРЦИЯ.

Настоящая информация является частью сопроводительной технической документации, прилагаемой к товару. Изготовитель постоянно работает над совершенствованием конструкции и технических характеристик выпускаемой продукции, в том числе над улучшением энергетической эффективности. По истечении срока службы прибора сервисный центр вправе отказать в поставке запчастей и ремонте техники. Дальнейшая эксплуатация не рекомендуется.
Товар необходимо передать специализированным компаниям, которые занимаются утилизацией данного вида продукции.



Упаковка изготовлена из экологически чистых материалов, которые можно без ущерба для окружающей среды подвергать переработке, складировать на специальных полигонах для хранения отходов и утилизировать. Упаковочные материалы имеют соответствующую маркировку.

Символ на изделии или его упаковке означает, что оно не подлежит утилизации в качестве бытовых отходов. Изделие следует сдать в соответствующий пункт приема электронного и электрооборудования для последующей утилизации. Соблюдая правила утилизации изделия, Вы сможете предотвратить причинение ущерба окружающей среде и здоровью людей, который возможен вследствие неподобающего обращения с подобными отходами.

Дата производства зашифрована в номере, указанном справа на этикетке, расположенной на продукте. Например: 20611675050412, где 12 означает день, 04 – месяц, 05 – год



ГАРАНТИЙНЫЕ УСЛОВИЯ

1. Гарантийный срок составляет 12 месяцев от даты продажи.

2. Гарантийные обязательства не действуют, если неисправность явилась следствием нарушения инструкции по эксплуатации, механического воздействия, нарушения пломбировки (если такая предусмотрена), проникновения влаги, неквалифицированного вмешательства, ремонта в неавторизованных сервисных центрах, форс-мажорных обстоятельств.

3. После осуществления ремонта в случаях, указанных в п.2, гарантийные обязательства прекращаются.

Наименование товара _____

Серийный номер _____

Дата продажи: « ____ » _____ 20 ____ года

Подпись продавца
(Без печати действительна)

МП

Произведено в Турции компанией «ВЕСТЕЛЬ БЕЯЗ ЕШЬЯ САНАЙИ, ВЕ ТИДЖАРЕТ А.С.».
Адрес: ОРГАНИЗЕ САНАЙИ БОЛГЕСИ, 45030 МАНИСА, ТУРЦИЯ.
По заказу ООО «Компания Рембыттехника».
Адрес: Россия, 454008, г. Челябинск, ул. Производственная, д. 8Б, офис 24.
Импортер ООО «Вестел-СНГ».
Адрес: Россия, 601655, г. Александров, Владимирская область, ул. Гагарина, д.16.

АСЦ в Челябинске: 454008, ул. Производственная, 86.

Бесплатный телефон сервисной службы: 8-800-333-5556

www.leran.pro